

Sommario prodotti	H 14.0
Esempi di montaggio	H 14.1



Targhette

Sommario prodotti

Targhetta universale con reggetta

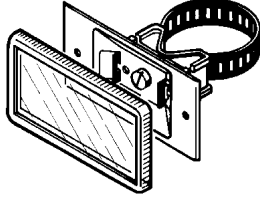

□ H14-5 \$ 64

Targhetta universale senza reggetta

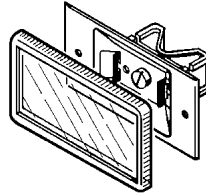

□ H14-5 \$ 64

Targhetta a saldare

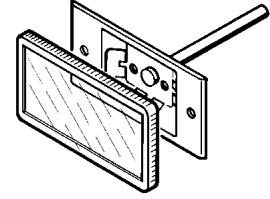

□ H14-5 \$ 64

Targhetta da avvitare

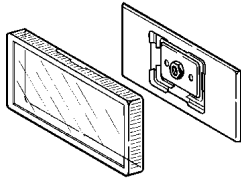

□ H14-5 \$ 64

Reggetta

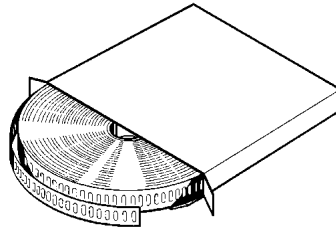

□ H14-6 \$ 64

Coperchio in plexiglas

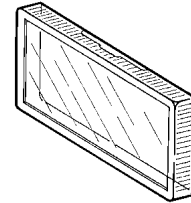

□ H14-6 \$ 65

Etichetta con listelli

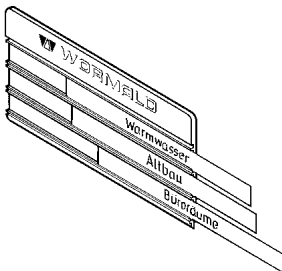

□ H14-6 \$ 65

Listelli

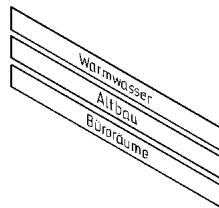

□ H14-7 \$ 65

Etichette con binari

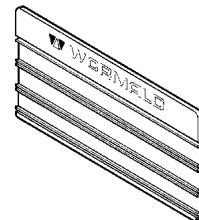

□ H14-7 \$ 66

Etichetta da incisione



□ H14-8 \$ 66

Targhette

Esempi di montaggio

Targhetta universale con reggetta

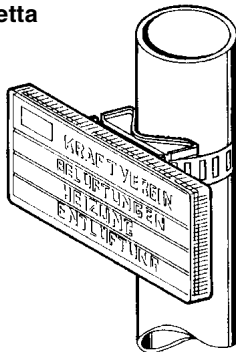

La reggetta deve avvolgere la tubazione ed essere infilata nelle linguette della targhetta. Avvitando in senso antiorario la vite centrale si fissa la targhetta alla tubazione.

Targhetta universale senza reggetta

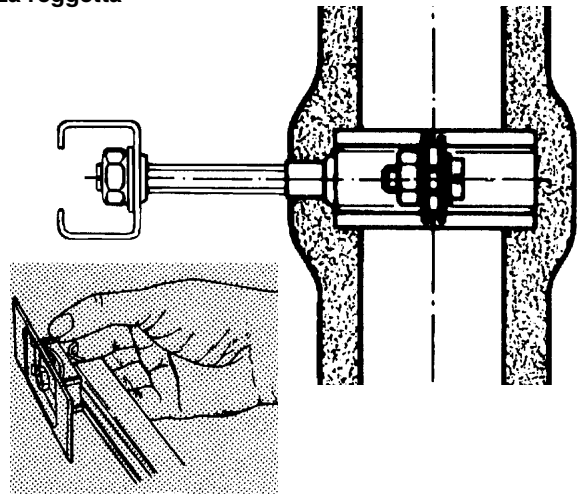

Lo zoccolo in plastica della targhetta universale può essere inserito all'interno dei profilati 27/18/1,25 e 27/30/1,5.

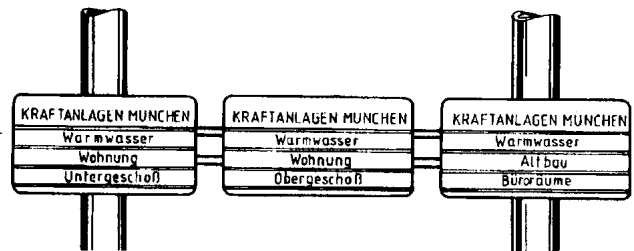

Targhetta da avvitare

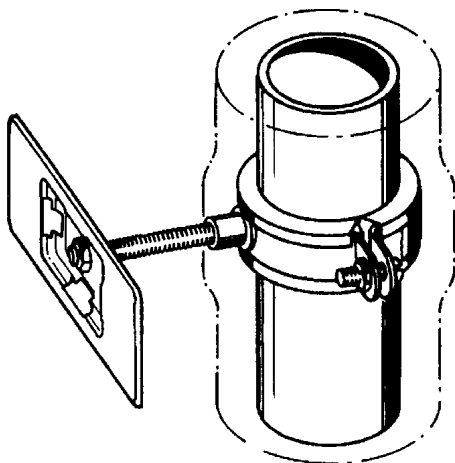

Il fissaggio può avvenire direttamente alla tubazione. Per il montaggio della targhetta da avvitare utilizzare un collare con attacco M8.

Targhetta a saldare

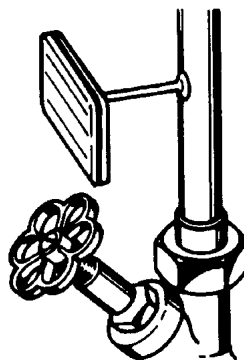

▲ **Presentazione perfetta:**
 Tutte le targhette sono allineate nel profilato.

Il coperchio viene fornito con ogni targhetta ed è adatto per inserire
 ◆ sia l'etichetta con binario che
 ◆ l'etichetta da incisione.

Ogni etichetta può essere ordinata con il logo della propria azienda. Per la richiesta d'ordine utilizzare il modulo all'interno del catalogo tecnico.

Tutte le immagini riassumono la norma DIN 1988.

Indicazione

► **Secondo la norma DIN 1988, comma 2:**

Il formato minimo è 50 x 100 mm

Per la corretta manutenzione degli impianti è necessario indicare con delle targhette le varie parti dell'impianto.